



Návod k obsluze

Ray

6 K

9 K

12 K

14 K

18 K

21 K

24 K

28 K



Obsah

1	Bezpečnost	3
1.1	Výstražná upozornění související s manipulací.....	3
1.2	Použití v souladu s určením	3
1.3	Všeobecné bezpečnostní pokyny	3
2	Pokyny k dokumentaci	5
2.1	Dodržování platné dokumentace	5
2.2	Uložení dokumentace	5
2.3	Platnost návodu	5
3	Popis výrobku	5
3.1	Montáž výrobku	5
3.2	Displej a ovládací prvky	5
3.3	Údaje na typovém štítku	5
3.4	Označení CE	6
4	Provoz	6
4.1	Skříňové provedení krytu.....	6
4.2	Otevření uzávěracích prvků.....	6
4.3	Uvedení výrobku do provozu	6
4.4	Zapnutí výrobku	6
4.5	Nastavení maximálního výkonu.....	6
4.6	Nastavení teploty na výstupu do topení	7
4.7	Topná křivka	7
4.8	Nastavení teploty teplé vody (pouze s volitelným zásobníkem teplé vody).....	8
4.9	Odběr teplé vody	8
4.10	Zajištění správného plnicího tlaku topného systému	8
5	Rozpoznání a odstranění závady	9
6	Péče a údržba	9
6.1	Údržba	9
6.2	Péče o výrobek	9
7	Ochrana proti zamrznutí	9
7.1	Funkce ochrany proti zamrznutí	9
8	Odstavení z provozu	9
8.1	Dočasné odstavení výrobku z provozu.....	9
8.2	Definitivní odstavení výrobku z provozu	9
9	Recyklace a likvidace.....	9
10	Záruka a zákaznické služby	10
10.1	Záruka.....	10
10.2	Servis.....	10
Příloha	11	
A	Rozpoznání a odstranění závad	11



1 Bezpečnost

1.1 Výstražná upozornění související s manipulací

Klasifikace výstražných upozornění souvisejících s manipulací

Výstražná upozornění související s manipulací jsou pomocí výstražných značek a signálních slov odstupňována podle závažnosti možného nebezpečí:

Výstražné značky a signální slova



Nebezpečí!

Bezprostřední ohrožení života nebo nebezpečí závažného zranění osob



Nebezpečí!

Nebezpečí úrazu elektrickým proudem

Varování!

Nebezpečí lehkých zranění osob



Pozor!

Riziko věcných nebo ekologických škod

1.2 Použití v souladu s určením

Při neodborném používání nebo použití v rozporu s určením může dojít k ohrožení zdraví a života uživatele nebo třetích osob, resp. k poškození výrobku a k jiným věcným škodám.

Výrobek je určen jako zdroj tepla pro uzavřené systémy topení a ohřev teplé vody.

Použití v souladu s určením zahrnuje:

- dodržování přiložených návodů k obsluze výrobku a všech dalších součástí systému
- dodržování všech podmínek prohlídek a údržby uvedených v návodech.

Tento výrobek nesmějí obsluhovat děti do 8 let a osoby s omezenými fyzickými, smyslovými či psychickými schopnostmi a dále osoby, které nemají s obsluhou takového výrobku zkušenosti, nejsou-li pod dohledem nebo nebyly zaškoleny v bezpečné obsluze výrobku a jsou si vědomy souvisejících nebezpečí. Děti si nesmějí s výrobkem hrát. Čištění a uživatelskou údržbu nesmějí provádět děti, nejsou-li pod dohledem.

Jiné použití, než je popsáno v tomto návodu, nebo použití, které přesahuje zde popsaný

účel, je považováno za použití v rozporu s určením. Každé přímé komerční nebo průmyslové použití je také v rozporu s určením.

Pozor!

Jakékoliv zneužití či nedovolené použití je zakázáno.

1.3 Všeobecné bezpečnostní pokyny

1.3.1 Instalace jen prostřednictvím instalatéra

Instalaci, kontrolní prohlídku, údržbu a opravy výrobku smí provádět jen servisní technik.

1.3.2 Nebezpečí ohrožení života v důsledku změn na výrobku nebo v prostředí instalace výrobku

- ▶ V žádném případě neodstraňujte, nepřemostňujte nebo neblokuje bezpečnostní zařízení.
- ▶ S bezpečnostními zařízeními nemanipulujte.
- ▶ Neničte ani neodstraňujte plomby konstrukčních součástí.
- ▶ Neprovádějte žádné změny:
 - na výrobku
 - na přívodech vody a elektřiny
 - na pojistném ventilu
 - na odtokových potrubích
 - na stavebních komponentách, které by mohly mít negativní vliv na bezpečnost výrobku

1.3.3 Nebezpečí ohrožení života v důsledku chybějících bezpečnostních zařízení

Chybějící bezpečnostní zařízení (např. bezpečnostní ventil, expanzní nádoba) mohou vést k životu nebezpečným popáleninám a jiným poraněním.

- ▶ Od servisního technika si nechte vysvětlit funkci a polohu bezpečnostních zařízení.

1.3.4 Nebezpečí při chybné obsluze

Při chybné obsluze můžete zranit sebe a ostatní a způsobit věcné škody.

- ▶ Pečlivě si přečtěte příslušný návod a všechny platné podklady, zejm. kapitolu „Bezpečnost“ a výstražné pokyny.

1.3.5 Nebezpečí poranění a riziko věcné škody při neodborné nebo zanedbané údržbě a opravě

- ▶ Nikdy se nepokoušejte sami provádět opravu ani údržbu výrobku.
- ▶ Závady a škody nechejte neprodleně odstranit servisním technikem.
- ▶ Dodržujte stanovené intervaly údržby.

1.3.6 Riziko věcných škod v důsledku mrazu

- ▶ Zajistěte, aby byl topný systém za mrazu v každém případě v provozu a všechny prostory byly dostatečně temperovány.
- ▶ Nemůžete-li zajistit provoz, nechte topný systém vypustit instalátérem.

1.3.7 Riziko věcných škod v důsledku netěsného potrubí s teplou vodou

- ▶ U netěsností v oblasti potrubí s teplou vodou mezi výrobkem a odběrnými místy zavřete uzavírací ventil studené vody instalovaný na místě instalace.
- ▶ Instalátér vám ukáže polohu uzavíracího ventilu studené vody.

1.3.8 Nebezpečí věcných škod při příliš nízkém plnicím tlaku topného systému

Provoz systému s příliš malým množstvím vody může způsobit následné škody na systému.

- ▶ Kontrolujte v pravidelných intervalech plnicí tlak topného systému.
- ▶ Dodržujte pokyny pro plnicí tlak topného systému (→ Strana 8).

2 Pokyny k dokumentaci

2.1 Dodržování platné dokumentace

- ▶ Bezpodmínečně dodržujte všechny návody k obsluze, které jsou připojeny ke komponentám zařízení.

2.2 Uložení dokumentace

- ▶ Tento návod a veškerou platnou dokumentaci uchovejte pro další použití.

2.3 Platnost návodu

Tento návod k obsluze platí výhradně pro:

Výrobek – čísla výrobků

	Číslo výrobku
6 K	0010018768
9 K	0010018769
12 K	0010018770
14 K	0010018771
18 K	0010018772
21 K	0010018773
24 K	0010018774
28 K	0010018775

3 Popis výrobku

3.1 Montáž výrobku

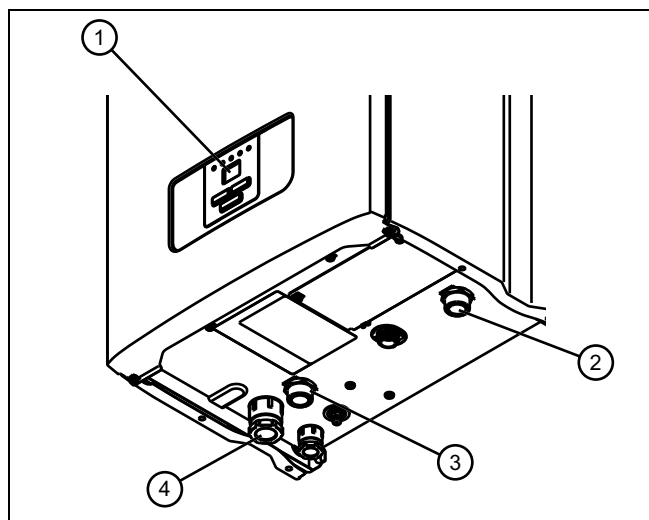

- | | |
|----------------------------|---|
| 1 Displej a ovládací prvky | 3 Vstup z topení |
| 2 Výstup do topení | 4 Kabelová průchodka pro připojení k síti |

3.2 Displej a ovládací prvky

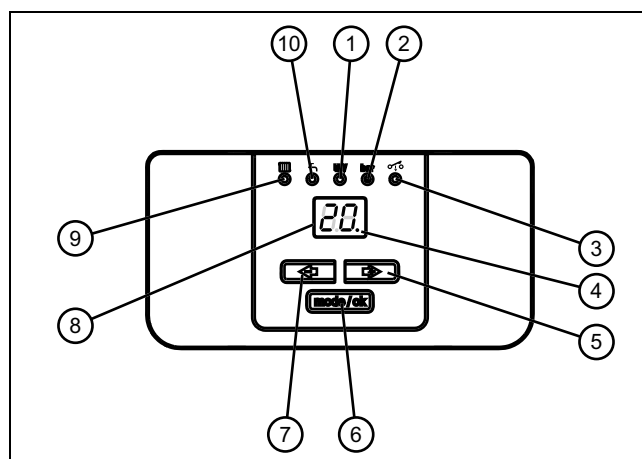





- | | |
|---|---|
| 1 Kontrolka kW
trvale zap: ukazatel výkonu; bliká: nastavení výkonu | 6 Tlačítko Režim: nastavení teploty na výstupu do topení, teploty vody v zásobníku teplé vody (volitelně), výkonu, topné křivky a posunutí topné křivky; OK: potvrzení změněné hodnoty |
| 2 Kontrolka bar
trvale zap: ukazatel plnicího tlaku; bliká: nastavení plnicího tlaku | 7 Tlačítko Ukazatel/snížení hodnoty |
| 3 Kontrolka
svítí trvale: topný režim aktivní | 8 Displej
Zobrazení nastavených parametrů |
| 4 Desetinná čárka
trvale zap: požadavek na vytápění topného systému; bliká: požadavek na vytápění zásobníku teplé vody (volitelně) | 9 Kontrolka trvale zap: ukazatel teploty na výstupu do topení; bliká: nastavení teploty na výstupu do topení |
| 5 Tlačítko Ukazatel/zvýšení hodnoty | 10 Kontrolka trvale zap: ukazatel teploty teplé vody v zásobníku teplé vody; bliká: nastavení teploty teplé vody v zásobníku teplé vody (volitelně) |

3.3 Údaje na typovém štítku

Typový štítek je umístěn uvnitř na dně pláště.

Údaj na typovém štítku	Význam
	→ Kap. „Označení CE“
	Přečtěte si návod!
6...	Výkon
..K	Typové označení
Ray	Označení výrobku
tt/rrrr	Datum výroby: týden/rok
PMS	Připustný celkový přetlak - topný provoz

4 Provoz

Údaj na typovém štítku	Význam
PMW	Přípustný celkový přetlak - ohřev teplé vody
T _{max.} (např. 85 °C)	Max. teplota na výstupu
V Hz	Síťové napětí a kmitočet sítě
W	max. elektrický příkon
IP	Krytí
	Topný režim
	Ohřev teplé vody
P	Rozsah jmenovitého tepelného výkonu
Q	Rozsah tepelného zatížení
D	Jmenovité odebrané množství teplá voda
	→ Kap. „Recyklace a likvidace“
	Čárový kód se sériovým číslem, 7. až 16. číslice = číslo výrobku

3.4 Označení CE



Označením CE se dokládá, že výrobky podle typového štítku splňují základní požadavky příslušných směrnic.

Prohlášení o shodě je k nahlédnutí u výrobce.

4 Provoz



Varování!

Nebezpečí opaření horkou vodou!

Špatně nastavené teploty vody a horká voda ve vodovodu mohou způsobit opaření.

- ▶ Zkontrolujte rukou teplotu vody.

Nastavitelné hodnoty vždy blikají.

Změnu hodnoty musíte vždy potvrdit. Teprve poté je nové nastavení uloženo.

4.1 Skříňové provedení krytu

Kryt výrobku ve skříňovém provedení podléhá příslušným předpisům o odpovídajícím provedení.

Jestliže pro výrobek požadujete umístění do skříně, obraťte se na příslušný kvalifikovaný servis. Výrobek v žádném případě nezakrývejte sami.

4.2 Otevření uzavíracích prvků

1. Od servisního technika, který výrobek instaloval, si nechte vysvětlit polohu a ovládání uzavíracích prvků.
2. Otevřete uzavírací kohouty na výstupním a vstupním potrubí topného systému.

Podmínky: Výrobek s integrovaným ohřevem teplé vody nebo připojeným zásobníkem teplé vody

- ▶ Otevřete ventil studené vody.

4.3 Uvedení výrobku do provozu

- ▶ Výrobek uvádějte do provozu pouze tehdy, když je kryt plně uzavřen.

4.4 Zapnutí výrobku

- ▶ Zajistěte přívod proudu k výrobku.
 - Výrobek se zapne, jakmile je připojen k elektrické síti. Na displeji se zobrazí aktuální teplota na výstupu do topení.







Pokyn

Aby zařízení pro ochranu před mrazem a kontrolní zařízení zůstala aktivní, měli byste výrobek zapnout a vypnout přes volitelný regulátor. Informujte se u servisního technika.







4.5 Nastavení maximálního výkonu

1. Nastavte – v závislosti na typu zařízení – maximální výkon výrobku podle vaší aktuální potřeby.

Typ výrobku	Stupně výkonosti v kW											
	1	2	3	4	5	6	7	8	9	10	11	12
6 K												
9 K												
12 K												
14 K												
18 K												
21 K												
24 K												
28 K												

2. Stiskněte tlačítko , až se zobrazí výkon.
 - ◀ Kontrolka **kW** svítí.
3. Stiskněte tlačítko .
 - ◀ Kontrolka **kW** bliká.
4. Stiskněte tlačítko  nebo , až se zobrazí požadovaný výkon.
5. Stiskněte tlačítko , abyste nově nastavený maximální výkon uložili.
 - ◀ Kontrolka již neblíká.

4.6 Nastavení teploty na výstupu do topení

- Stiskněte tlačítko , až se zobrazí teplota na výstupu do topení.
 - ◁ Kontrolka  svítí.
- Stiskněte tlačítko .
 - ◁ Kontrolka  bliká.
- Stiskněte tlačítka  nebo , až se zobrazí požadovaná teplota na výstupu do topení.
 - Nastavitelné hodnoty: 25 ... 85 °C (77,0 ... 185,0 °F)
 - Pro deaktivaci topné funkce (letní provoz) zvolte „--“.
- Stiskněte tlačítko , abyste nově nastavenou teplotu na výstupu do topení uložili.
 - ◁ Kontrolka již neblinká.



Pokyn

Nelze-li zvolit maximální nastavitelnou hodnotu, provedl instalatér nastavení, aby umožnil provoz topného systému s příslušně nastavenými výstupními teplotami. Používáte-li prostorový termostat, musíte nastavit maximální teplotu na výstupu do topení, na jakou je váš topný systém dimenzován.

4.7 Topná křivka

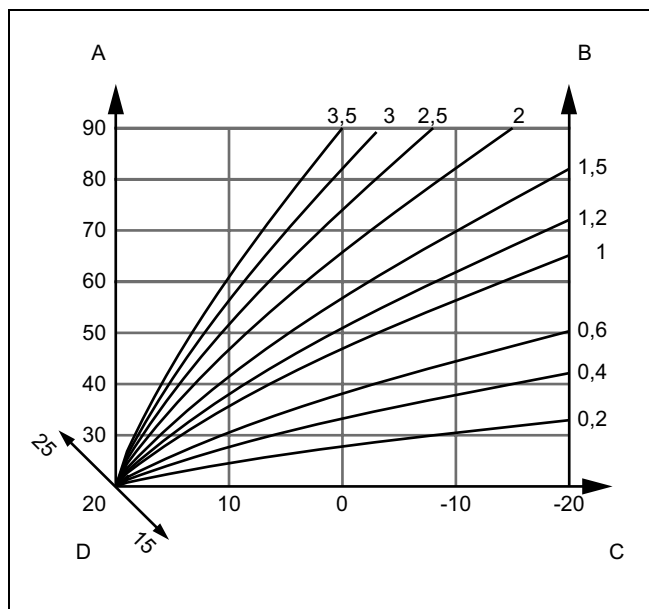

- A Výstupní teplota ve °C
- B Topné křivky
- C Venkovní teplota ve °C
- D Požadovaná teplota v místnosti ve °C

Topná křivka představuje přiřazení venkovní teploty a požadované výstupní teploty.

Výběr správné topné křivky určuje hospodárnost a komfort topného systému. Je-li topná křivka nastavena příliš vysoko, produkuje topný systém příliš vysoké teploty, a spotřebovává





tedy více energie. Je-li topná křivka nastavena příliš nízko, je příp. požadované úrovně teploty dosaženo po dlouhé době nebo vůbec ne.

Následující tabulka uvádí nastavitelné topné křivky.

Výběr topné křivky „E-“ vypne regulaci pomocí topné křivky.

Zobrazení na displeji	Topná křivka
E-	0
E0	0,2
E1	0,4
E2	0,6
E3	1,0
E4	1,2
E5	1,5
E6	2,0
E7	2,5
E8	3,0
E9	3,5

4.7.1 Nastavení topné křivky

- Stiskněte tlačítko , až se zobrazí topná křivka.
- Stiskněte tlačítko .
 - ◁ Ukazatel na displeji bliká.
- Stiskněte tlačítka  nebo , až se na displeji zobrazí požadovaná topná křivka.
- Stiskněte tlačítko , abyste nově nastavenou topnou křivku uložili.
 - ◁ Ukazatel na displeji již neblinká.

4.7.2 Teplota na výstupu

Požadovaná teplota v místnosti je teplota, kterou má topení dosáhnout v druhu provozu „topení“ nebo během časového okénka.





Požadovaná teplota v místnosti se používá pro výpočet topné křivky. Pokud požadovanou teplotu v místnosti zvýšíte, posunete nastavenou topnou křivku rovnoběžně podle osy 45°, a tím i výstupní teplotu.

Požadovanou teplotu v místnosti volte pouze tak vysokou, aby teplota právě odpovídala vašemu osobnímu pocitu (např. 20 °C). Každý stupeň nad nastavenou hodnotu znamená vyšší spotřebu energie o zhruba 6 % ročně.





Zobrazení na displeji	Požadovaná teplota v místnosti
P-	20
P0	15
P1	16
P2	17
P3	18
P4	19
P5	21
P6	22
P7	23
P8	24

Zobrazení na displeji	Požadovaná teplota v místnosti
P9	25



4.7.3 Nastavení výstupní teploty odchylně od topné křivky

1. Stiskněte tlačítko , až se zobrazí posunutí topné křivky.
2. Stiskněte tlačítko .
 - ◁ Ukazatel na displeji bliká.
3. Stiskněte tlačítka  nebo , až se zobrazí požadované posunutí topné křivky.
4. Stiskněte tlačítko , abyste nově nastavené posunutí topné křivky uložíli.
 - ◁ Ukazatel na displeji již neblinká.



4.8 Nastavení teploty teplé vody (pouze s volitelným zásobníkem teplé vody)

1. Stiskněte tlačítko , až se zobrazí teplota teplé vody v zásobníku teplé vody (volitelně).
 - ◁ Kontrolka  svítí.
2. Stiskněte tlačítko .
 - ◁ Kontrolka  bliká.

Podmínky: Senzor NTC připojený

- ▶ Stiskněte tlačítka  nebo , až se zobrazí požadovaná teplota teplé vody.
 - Nastavitelné hodnoty: 35 ... 65 °C
 - Vyberte možnost „--“ pro deaktivaci ohřevu teplé vody.
- ▶ Stiskněte tlačítko , abyste nově nastavený maximální výkon uložíli.
 - ◁ Kontrolka již neblinká.

Podmínky: Termostat připojený

- ▶ Stiskněte tlačítko , abyste zvolili nastavení „Au“ (ohřev teplé vody aktivován) nebo „--“ (ohřev teplé vody deaktivován).
- ▶ Stiskněte tlačítko , abyste nastavení uložíli.
 - ◁ Kontrolka již neblinká.



Pokyn

Nelze-li zvolit maximální nastavitelnou hodnotu, provedl instalatér nastavení, aby umožnil provoz zásobníku teplé vody s příslušně nastavenými teplotami teplé vody.

4.9 Odběr teplé vody

- ▶ Otevřete kohout teplé vody, abyste odebírali teplou vodu ze zásobníku teplé vody.
 - ◁ Je-li teplota vody v zásobníku nižší než nastavená teplota teplé vody, výrobek se automaticky zapne a voda v zásobníku teplé vody se ohřívá.
 - ◁ Odpovídá-li teplota vody v zásobníku nastavené teplotě teplé vody, výrobek se vypne. Čerpadlo ještě chvíli dobíhá.

4.10 Zajištění správného plnicího tlaku topného systému

4.10.1 Kontrola plnicího tlaku topného systému

Pokyn

Pro řádný provoz topného systému musí být plnicí tlak studeného topného systému mezi 0,1 a 0,2 MPa (1,0 a 2,0 bar).

Pokud topný systém prochází více podlaží, může být potřeba dosáhnout vyššího plnicího tlaku vody v topném systému. Zeptejte se na to svého servisního technika.

Klesne-li plnicí tlak topného systému pod 0,06 MPa (0,6 bar), výrobek se vypne. Na displeji se zobrazí hlášení o poruše **F.22**.

1. Stiskněte tlačítko , až svítí kontrolka **bar**.
 - ◁ Na displeji se zobrazí hodnota aktuálního plnicího tlaku.
2. Na displeji zkontrolujte plnicí tlak.

1 / 2
Plnicí tlak: 0,1 ... 0,2 MPa (1,0 ... 2,0 bar)
Plnicí tlak je ve stanoveném rozsahu hodnot tlaku.

2 / 2
Plnicí tlak: < 0,08 MPa (< 0,80 bar)
▶ Napusťte topný systém. (→ Strana 8)

4.10.2 Napouštění topného systému



Pozor!

Riziko věcných škod způsobených topnou vodou s vysokým obsahem minerálů, značným množstvím korozivních látek nebo chemikálií!

Nevhodná voda z vodovodní sítě poškozuje těsnění a membrány, zanáší části výrobku a topného systému, kterými proudí voda, a může být příčinou rušivých zvuků.

- ▶ Topný systém plňte pouze vhodnou topnou vodou.
- ▶ V případě pochybností se zeptejte instalatéra.

1. Zeptejte se servisního technika, kde se nachází plnicí kohout.
2. Spojte plnicí kohout s přívodem topné vody, jak vám vysvětlil servisní technik.
3. Otevřete všechny ventily na topných tělesech (termostatické ventily) topného systému.
4. Otevřete přívod topné vody.
5. Pomalu otevřete napouštěcí kohout a vodu doplňujte tak dlouho, dokud na manometru nebude zobrazen potřebný plnicí tlak.
6. Zavřete přívod topné vody.
7. Odvzdušněte všechna topná tělesa.
8. Na displeji zkontrolujte plnicí tlak.
9. Podle potřeby znovu doplňte vodu.
10. Zavřete plnicí kohout.

5 Rozpoznání a odstranění závady

Hlášení o poruše mají přednost před všemi ostatními údaji na displeji.

- ▶ V případě závad nebo hlášení o poruše (**F.xx**) postupujte podle tabulky v příloze.
Rozpoznání a odstranění závad (→ Strana 11)
- ▶ Pokud výrobek po ověření podle tabulky nepracuje bezchybně, obraťte se kvůli odstranění problému na servisního technika.

6 Péče a údržba

6.1 Údržba

Předpokladem pro dlouhodobou provozuschopnost, bezpečnost provozu, spolehlivost i vysokou životnost výrobku jsou každoroční prohlídky a dvouroční údržba výrobku servisním technikem.

6.2 Péče o výrobek



Pozor!

Riziko věcných škod při použití nevhodného čisticího prostředku!

- ▶ Nepoužívejte spreje, abraziva, mycí prostředky, čisticí prostředky s obsahem rozpouštědel nebo chlóru.

- ▶ Plášť čistěte vlhkým hadříkem namočeným ve slabém roztoku mýdla bez obsahu rozpouštědel.

7 Ochrana proti zamrznutí

Topný systém a vodní potrubí jsou dostatečně chráněny proti mrazu, zůstane-li topný systém během období mrazu v provozu a místnosti jsou dostatečně temperovány.

Alternativně můžete topný systém a výrobek vypustit. Obraťte se na instalatéra.

7.1 Funkce ochrany proti zamrznutí

Výrobek je vybaven funkcí ochrany před mrazem.

Klesne-li výstupní teplota pod 8 °C, oběhové čerpadlo topení se automaticky zapne. Pokud výstupní teplota opět stoupne a dosáhne 10 °C, oběhové čerpadlo topení se opět automaticky vypne.

Je-li výrobek připojen k elektrické síti a výstupní teplota klesne pod 5 °C, výrobek se automaticky spustí a ohřeje topný okruh výrobku na cca 25 °C. Klesne-li výstupní teplota pod 3 °C, provede výrobek zkoušku tlakového skoku. Je-li zkouška tlakového skoku pozitivní, výrobek se spustí a ohřeje topný okruh výrobku na cca 25 °C. Je-li zkouška tlakového skoku negativní, výrobek se automaticky vypne. Na displeji se zobrazí **F.85**.

7.1.1 Funkce ochrany před mrazem zásobníku teplé vody (pouze u externího zásobníku teplé vody se senzorem NTC)

Klesne-li teplota zásobníku teplé vody na 5 °C, výrobek se spustí a ohřeje vodu v zásobníku teplé vody na 8 °C. Klesne-li teplota zásobníku teplé vody pod 3 °C, výrobek se automaticky vypne.



Pokyn

Tato funkce není aktivní, je-li zásobník teplé vody připojen s termostatem.

8 Odstavení z provozu

8.1 Dočasné odstavení výrobku z provozu



Pozor!

Riziko věcných škod způsobených mrazem!

Zařízení pro ochranu před mrazem a kontrolní zařízení jsou aktivní pouze v případě, že neexistuje žádné oddělení od elektrické sítě.

- ▶ Neodpojujte výrobek od elektrické sítě.

- ▶ Zavřete ventil studené vody.

- ▶ Pro vypuštění zbylé vody z potrubí otevřete vodovodní kohoutek.

- ▶ Zavřete vodovodní kohoutek.

- ▶ Uzavřete uzavírací ventil teplé vody.

- ▶ Vypněte výrobek přes volitelný regulátor.

8.2 Definitivní odstavení výrobku z provozu

- ▶ Pro definitivní odstavení výrobku z provozu se obraťte na instalatéra.

9 Recyklace a likvidace

- ▶ Likvidaci obalu přenechejte autorizovanému instalatérovi, který výrobek instaloval.



Je-li výrobek označen touto značkou:

10 Záruka a zákaznické služby

- ▶ V tomto případě nelikvidujte výrobek v domovním odpadu.
- ▶ Místo toho odevzdejte výrobek do sběrného místa pro stará elektrická nebo elektronická zařízení.



Obsahuje-li výrobek baterie, které jsou označeny touto značkou, mohou obsahovat zdravotně a ekologicky škodlivé látky.

- ▶ V tomto případě likvidujte baterie v odběrném místě pro baterie.

10 Záruka a zákaznické služby

10.1 Záruka

Informace o záruce výrobce obdržíte na kontaktní adrese na zadní straně.

10.2 Servis

Platnost: Česko, Protherm

Kontaktní údaje pro naše zákaznické služby obdržíte na adrese na zadní straně nebo na www.protherm.cz.

Příloha

A Rozpoznání a odstranění závad

Problém	Možná příčina	Opatření k odstranění
<p>Neteče teplá voda. Topení zůstává studené. Výrobek se nespouští</p>	<p>Elektrické napájení ze strany stavby je vypnuté. Výrobek není připojen k elektrické síti nebo je vypnutý volitelným regulátorem. Plnicí tlak topného systému je příliš nízký. Vzduch v topném systému.</p>	<p>Zapněte napájení na straně budovy. Zajistěte, aby byl výrobek připojen k elektrické síti. Při použití volitelného regulátoru zapněte výrobek na regulátoru. Zvyšte plnicí tlak topného systému. Odvzdušněte topný systém.</p>
<p>Topný provoz se nespouští, ohřev teplé vody však běží bez poruch.</p>	<p>Neexistuje požadavek na vytápění externího regulátoru.</p>	<p>Nastavte topný provoz na externím regulátoru.</p>
<p>Na displeji se zobrazí F.22 (chod nasucho).</p>	<p>Nedostatek vody v topném systému</p>	<p>Napust'te topný systém dostatečným množstvím vody. Potom výrobek opět uveďte do provozu.</p>
<p>Na displeji se zobrazí F.55.</p>	<p>Porucha kvůli nedostatku vody</p>	<p>Odpojte výrobek od elektrické sítě. Obraťte se na instalatéra.</p>
<p>Výrobek se vypíná, na displeji se zobrazí F.85.</p>	<p>Zkouška tlakového skoku je negativní (výstupní teplota klesla pod 3 °C).</p>	<p>Kontaktujte servisního technika.</p>

Vydavatel/Výrobce

Protherm Production, s.r.o.

Jurkovičova 45 – Skalica – 90901

Tel. 034 696 61 01 – Fax 034 696 61 11

Zákaznická linka 034 696 61 66

www.protherm.sk



0020212248_00 - 02.07.2015 18:15:04

dodavatel

Vaillant Group Czech s.r.o.

Chrást'any 188 – 25219 Praha – západ

Tel. 257 09 08 11 – Fax 257 95 09 17

protherm@protherm.cz – www.protherm.cz

© Tyto návody nebo jejich části jsou chráněny autorským právem a smějí být rozmnožovány nebo rozšiřovány pouze s písemným souhlasem výrobce.

